

Rohrschellen

In nahezu allen hydraulischen Anlagen, sowohl im stationären als auch im mobilen Betrieb, ist der Einsatz von Rohrschellen notwendig. Hierbei garantieren Ihnen die Qualitäts-Rohrschellen von Indunorm eine einfache und schnelle Rohr- und Schlauchleitungsmontage sowie eine saubere Leitungsführung.

Die Rohrschellen sind so ausgelegt, dass sie Schwingungen, Schläge und Vibrationen abdämpfen, die im System entstehen können. Die Anwendungsgebiete von Rohrschellen sind weit gefächert. Hauptsächlich finden sie Anwendung im Maschinenbau, der Mobilhydraulik und dem Rohrleitungsbau. Aufgrund der großen Programmbreite und der direkten Verfügbarkeit, werden alle Bereiche der Rohr- und Schlauchleitungsbefestigung abgedeckt.



Bestellbeispiel

Benötigt wird eine Rohrschelle der Standardbaureihe C, Baugröße 3 für einen Rohrdurchmesser von 18 mm mit Anschweißplatte, Abdeckplatte und Außensechskantschrauben.

Beschreibung	Artikelnr.	Anzahl
■ Schellenkörper aus Polypropylen \varnothing 18 mm	RS-C3-18	1 Satz (= 2 Hälften)
■ Schrauben	RS-C3AS	2 Stück
■ Schweißplatte	RS-C3SP	1 Stück
■ Abdeckplatte	RS-C3AP	1 Stück

Inhaltsverzeichnis

Grundmaterial für Rohrschellen	Seite
Rohrschellen, Standardbaureihe 	308
Rohrschellen, schwere Reihe 	310
Rohrschellen, Doppelschelle 	312

Zubehör für Rohrschellen	Seite
Tragschiene für Standardbaureihe und Doppelschelle 	314
Tragschiene für schwere Reihe 	314
Schienenmutter, O-Ring für Schienenmutter 	315



Rohrschellen, Standardbaureihe

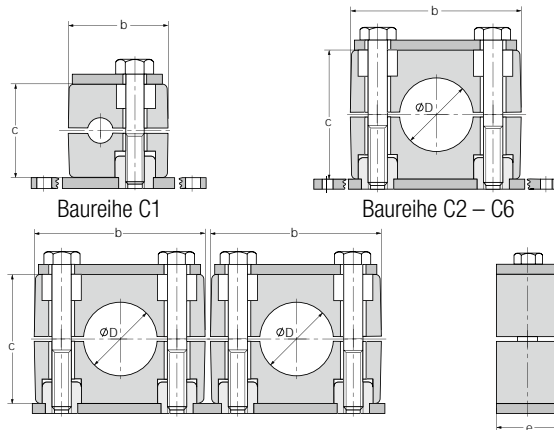

Werkstoff Schellenhälften:

Polypropylen
Alu auf Anfrage lieferbar

Farbe: grün

Rund
ums
Rohr

✓ Vorteile

- Schnelle, einfache Rohr- und Schlauchmontage.
- Vibrations- und schalldämpfende Eigenschaften.
- Schlag- und schwingungsdämpfend, um Systembelastungen zu kompensieren.
- Gute Witterungsbeständigkeit.
- Hohe Verfügbarkeit, direkt ab Lager lieferbar.

indunorm.de

Die aktuelle Verfügbarkeit und Ihren Preis prüfen: **InduShop**
Ganz einfach im InduShop unter www.indunorm.de anmelden und bequem online bestellen.

DIN	Baureihe	Ø D metrisch	Ø D zöllig	nominaler Rohr-Ø zöllig	Breite b [mm]	Höhe c [mm]	Tiefe e [mm]	Artikelnummer Schellenhälften
0	C1	6,0	-	-	28	27	30	RS-C1-06
		8,0	5/16	-	28	27	30	RS-C1-08
		10,0	-	1/8	28	27	30	RS-C1-10
		12,0	-	-	28	27	30	RS-C1-12
1	C2	6,0	-	-	37	27	30	RS-C2-06
		8,0	5/16	-	37	27	30	RS-C2-08
		10,0	-	1/8	37	27	30	RS-C2-10
		12,0	-	-	37	27	30	RS-C2-12
2	C3	13,5	-	-	42	33	30	RS-C3G14
		14,0	-	-	42	33	30	RS-C3-14
		15,0	-	-	42	33	30	RS-C3-15
		16,0	-	-	42	33	30	RS-C3-16
		17,2	5/8	3/8	42	33	30	RS-C3G38
		18,0	-	-	42	33	30	RS-C3-18
3	C4	20,0	-	-	50	35	30	RS-C4-20
		21,3	-	1/2	50	35	30	RS-C4G12
		22,0	7/8	-	50	35	30	RS-C4-22
		25,0	-	-	50	35	30	RS-C4-25
4	C5	26,9	-	3/4	59	42	30	RS-C5G34
		28,0	-	-	59	42	30	RS-C5-28
		30,0	-	-	59	42	30	RS-C5-30
5	C6	32,0	1 1/4	-	71	58	30	RS-C6-32
		33,7	-	1	71	58	30	RS-C6G1
		35,0	-	-	71	58	30	RS-C6-35
		38,0	1 1/2	-	71	58	30	RS-C6-38
		40,0	-	-	71	58	30	RS-C6-40
6	C7	42,0	-	1 1/4	71	58	30	RS-C6-42
		48,3	1 1/2	-	86	66	30	RS-C7-48

Bei Ausführung Alu bitte einfach ein AL an die Artikelnummer anfügen. Beispiel: RS-C2-06AL



			Befestigung ohne Abdeckplatte		Befestigung mit Abdeckplatte		Aufbauzubehör	
Anschweißplatte	Schraub-/Schweißplatte	Doppelschweißplatte	Innensechskantschraube	Unterlegscheibe	Außensechskantschraube	Abdeckplatte	Aufbauschraube	Sicherungsblech
RS-C1SP	RS-C1SSP	RS-C1DSP	M 6 x 22 RS-C1C2IS	RS-U06	M 6 x 30 RS-C1C2AS	RS-C1AP	M 6 x 22 RS-C1C2ABS	RS-SIB
RS-C2SP	RS-C2SSP	RS-C2DSP	M 6 x 22 RS-C1C2IS	RS-U06	M 6 x 30 RS-C1C2AS	RS-C2AP	M 6 x 22 RS-C1C2ABS	RS-C2SIB
RS-C3SP	RS-C3SSP	RS-C3DSP	M 6 x 28 RS-C3IS	RS-U06	M 6 x 35 RS-C3AS	RS-C3AP	M 6 x 28 RS-C3ABS	RS-C3SIB
RS-C4SP	RS-C4SSP	RS-C4DSP	M 6 x 30 RS-C4IS	RS-U06	M 6 x 40 RS-C4AS	RS-C4AP	M 6 x 30 RS-C4ABS	RS-C4SIB
RS-C5SP	RS-C5SSP	RS-C5DSP	M 6 x 40 RS-C5IS	RS-U06	M 6 x 45 RS-C5AS	RS-C5AP	M 6 x 40 RS-C5ABS	RS-C5SIB
RS-C6SP	RS-C6SSP	RS-C6DSP	M 6 x 50 RS-C6IS	RS-U06	M 6 x 60 RS-C6AS	RS-C6AP	M 6 x 50 RS-C6ABS	RS-C6SIB
RS-C7SP	-	-	M 6 x 60 RS-C7IS	-	M 6 x 70 RS-C7AS	RS-C7AP	-	-

Rohrschellen, schwere Reihe

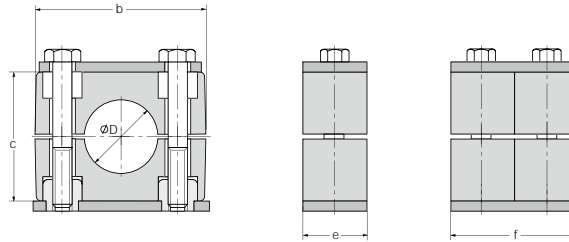
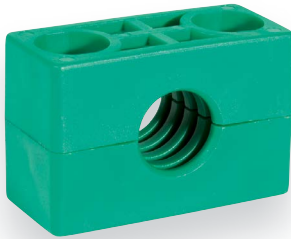

Werkstoff Schellenhälften:
Polypropylen

Farbe: grün

Rund
ums
Rohr

✓ Vorteile

- Schnelle, einfache Rohr- und Schlauchmontage.
- Vibrations- und schalldämpfende Eigenschaften.
- Schlag- und schwingungs-dämpfend, um Systembelastungen zu kompensieren.
- Gute Witterungsbeständigkeit.
- Hohe Verfügbarkeit, direkt ab Lager lieferbar.

indunorm.de

Die aktuelle Ver-
fügbarkeit und
Ihren Preis prüfen: 
Ganz einfach im InduShop unter
www.indunorm.de anmelden und
bequem online bestellen.

DIN	Baureihe	Ø D metrisch	Ø D zöllig	nominaler Rohr-Ø zöllig	Breite b [mm]	Höhe c [mm]	Tiefe e [mm]	doppelte Tiefe f [mm]	Artikelnummer Schellenhälften
1	CP1	6,0	-	-	55	32	30	60	RS-CP1-06
		8,0	5/16	-	55	32	30	60	RS-CP1-08
		10,0	-	1/8	55	32	30	60	RS-CP1-10
		12,0	-	-	55	32	30	60	RS-CP1-12
		13,5	-	1/4	55	32	30	60	RS-CP1G14
		14,0	-	-	55	32	30	60	RS-CP1-14
		15,0	-	-	55	32	30	60	RS-CP1-15
		16,0	5/8	-	55	32	30	60	RS-CP1-16
		17,2	-	3/8	55	32	30	60	RS-CP1G38
2	CP2	18,0	-	-	55	32	30	60	RS-CP1-18
		20,0	-	-	70	48	30	60	RS-CP2-20
		21,3	-	1/2	70	48	30	60	RS-CP2G12
		22,0	7/8	-	70	48	30	60	RS-CP2-22
		25,0	-	-	70	48	30	60	RS-CP2-25
		26,9	-	3/4	70	48	30	60	RS-CP2G34
		28,0	-	-	70	48	30	60	RS-CP2-28
3	CP3	30,0	-	-	70	48	30	60	RS-CP2-30
		30,0	-	-	85	60	30	60	RS-CP3-30
		32,0	1 1/4	-	85	60	30	60	RS-CP3-32
		33,7	-	1	85	60	30	60	RS-CP3-33
		35,0	-	-	85	60	30	60	RS-CP3-35
		38,0	1 1/2	-	85	60	30	60	RS-CP3-38
		40,0	-	-	85	60	30	60	RS-CP3-40
4	CP4	42,0	-	1 1/4	85	60	30	60	RS-CP3G114
		38,0	1 1/2	-	115	89	45	90	RS-CP4-38
		42,0	-	1 1/4	115	89	45	90	RS-CP4-42
		44,5	1 3/4	-	115	89	45	90	RS-CP4-45
		48,3	-	1 1/2	115	89	45	90	RS-CP4-48
		50,8	2	-	115	89	45	90	RS-CP4-50
		55,0	-	-	115	89	45	90	RS-CP4-54
		57,0	2 1/4	-	115	89	45	90	RS-CP4-56
		60,3	-	2	115	89	45	90	RS-CP4-60
		63,5	2 1/2	-	115	89	45	90	RS-CP4-63
65,0	-	-	115	89	45	90	RS-CP4-65		
70,0	2 3/4	-	115	89	45	90	RS-CP4-70		



Aufbaubehör



Anschweißplatte

Anschweißplatte
doppelt

Abdeckplatte

Abdeckplatte
doppelt

Außensechskant-
schraube

Aufbau-
schraube

Sicherungs-
blech

RS-CP1SP

RS-CP1SPS

RS-CP1AP

RS-CP1APS

M 10 x 45
RS-CP1AS

M 10 x 28
RS-CP1ABS

RS-CP1SIB

RS-CP2SP

RS-CP2SPS

RS-CP2AP

RS-CP2APS

M 10 x 60
RS-CP2AS

M 10 x 42
RS-CP2ABS

RS-CP2SIB

RS-CP3SP

RS-CP3SPS

RS-CP3AP

RS-CP3APS

M 10 x 70
RS-CP3AS

M 10 x 52
RS-CP3ABS

RS-CP3SIB

RS-CP4SP

RS-CP4SPS

RS-CP4AP

RS-CP4APS

M 12 x 100
RS-CP4AS

M 12 x 78
RS-CP4ABS

RS-CP4SIB

Rohrschellen, Doppelschellen

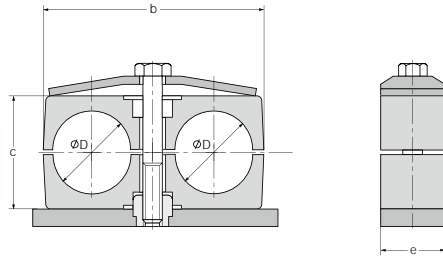

Werkstoff Schellenhälften:
Polypropylen

Farbe: grün

Rund
ums
Rohr

✓ Vorteile

- Schnelle, einfache Rohr- und Schlauchmontage.
- Vibrations- und schalldämpfende Eigenschaften.
- Schlag- und schwingungsdämpfend, um Systembelastungen zu kompensieren.
- Gute Witterungsbeständigkeit.
- Hohe Verfügbarkeit, direkt ab Lager lieferbar.

indunorm.de

Die aktuelle Verfügbarkeit und Ihren Preis prüfen: **InduShop**
Ganz einfach im InduShop unter www.indunorm.de anmelden und bequem online bestellen.

DIN	Baureihe	Ø D metrisch	Ø D zöllig	nominaler Rohr-Ø zöllig	Breite b [mm]	Höhe c [mm]	Tiefe e [mm]	Artikelnummer Schellenhälften
1	CF1	6,0	-	-	36	27	30	RS-CF1-06
		8,0	5/16	-	36	27	30	RS-CF1-08
		10,0	-	1/8	36	27	30	RS-CF1-10
		12,0	-	-	36	27	30	RS-CF1-12
2	CF2	13,5	-	1/4	53	26	30	RS-CF2G14
		14,0	-	-	53	26	30	RS-CF2-14
		15,0	-	-	53	26	30	RS-CF2-15
		16,0	5/8	-	53	26	30	RS-CF2-16
		17,2	-	3/8	53	26	30	RS-CF2G38
		18,0	-	-	53	26	30	RS-CF2-18
3	CF3	20,0	-	-	67	37	30	RS-CF3-20
		21,3	-	1/2	67	37	30	RS-CF3G12
		22,0	7/8	-	67	37	30	RS-CF3-22
		25,0	-	-	67	37	30	RS-CF3-25
4	CF4	26,9	-	3/4	82	41	30	RS-CF4-26
		28,0	-	-	82	41	30	RS-CF4-28
		30,0	-	-	82	41	30	RS-CF4-30
5	CF5	33,7	-	1	106	54	30	RS-CF5-33
		35,0	-	-	106	54	30	RS-CF5-35
		38,0	1 1/2	-	106	54	30	RS-CF5-38
		40,0	-	-	106	54	30	RS-CF5-40
		42,0	-	1 1/4	106	54	30	RS-CF5-42



Aufbauzubehör



Anschweißplatte	Abdeckplatte	Außensechskantschraube	Aufbauschraube	Sicherungsblech
RS-CF1SP	RS-CF1AP	M 6 x 35 RS-CF1AS	M 6 x 35 RS-CF1ABS	RS-SIB
RS-CF2SP	RS-CF2AP	M 8 x 35 RS-CF2AS	M 8 x 35 RS-CF2ABS	RS-CF2-CF5SIB
RS-CF3SP	RS-CF3AP	M 8 x 45 RS-CF3AS	M 8 x 45 RS-CF3ABS	RS-CF2-CF5SIB
RS-CF4SP	RS-CF4AP	M 8 x 50 RS-CF4AS	M 8 x 50 RS-CF4ABS	RS-CF2-CF5SIB
RS-CF5SP	RS-CF5AP	M 8 x 65 RS-CF5AS	M 8 x 65 RS-CF5ABS	RS-CF2-CF5SIB

Tragschiene für Standardbaureihe und Doppelschelle

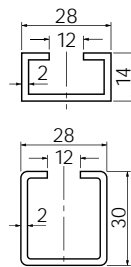
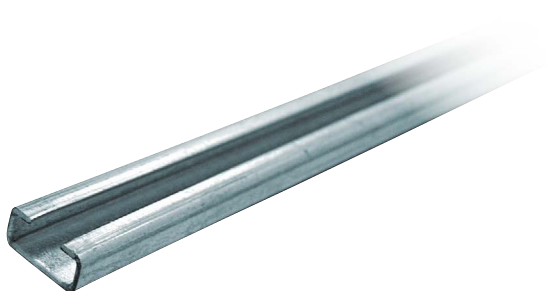

Werkstoff:
Stahl

Länge [mm]	Höhe [mm]	Breite [mm]	Artikelnummer
1000	14	28	RS-TS14-1
2000	14	28	RS-TS14-2
1000	30	28	RS-TS30-1
2000	30	28	RS-TS30-2

Rund
ums
Rohr

Tragschiene für schwere Reihe

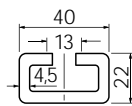

Werkstoff:
Stahl

Länge [mm]	Höhe [mm]	Breite [mm]	Artikelnummer
1000	22	40	RS-TS40-1
2000	22	40	RS-TS40-2

Schienenmutter ■

Werkstoff:
Stahl



RS-SM6, RS-SM8



RS-SM10, RS-SM12

Gewinde	Für Tragschiene	Artikelnummer
M6	Standardbaureihe, Doppelschelle Baugröße 1	RS-SM6
M8	Doppelschelle Baugröße 2 - 5	RS-SM8
M10	Schwere Reihe Baugröße 1 - 3	RS-SM10
M12	Schwere Reihe Baugröße 4	RS-SM12

Rund
ums
Rohr

O-Ring für Schienenmutter ■

Werkstoff:
NBR



Für Baureihe	Maße	Artikelnummer
für Standard- und Doppel-Baureihe	10x2,5	RS-OR10
für schwere-Baureihe	15x2,62	RS-OR15